

evol

Manual de Instruções

MODELO:

**Máquina de Gelo
JG36I**



APP EVOL SMART
Disponível para Android e iOS

GARANTIA
1 ANO

Fabricado na China

ATENÇÃO

Para evitar danificar a borracha de vedação da porta, certifique-se de ter aberto a porta totalmente ao puxar a gaveta para fora da máquina de gelo.

A máquina de gelo deve estar posicionado de forma que a tomada esteja acessível. Solte o cabo elétrico. Mova sua máquina para o local desejado. Não mova sua máquina de gelo quando abastecida. Você pode distorcer o gabinete do produto. A máquina deve ser instalada em um local adequado para evitar tocar no compressor com a mão.

Este aparelho não deve ser utilizado por pessoas (incluindo crianças) com menos capacidades físicas, sensoriais ou mentais ou falta de experiência e conhecimento, a menos que sejam supervisionadas ou instruídas sobre o uso do aparelho por uma pessoa responsável por sua segurança.

Se o cabo elétrico estiver danificado, ele deverá ser substituído pelo Fabricante, Assistência Técnica Autorizada ou uma pessoa com qualificação para evitar risco.

IMPORTANTES INSTRUÇÕES DE SEGURANÇA

ATENÇÃO	Para reduzir o risco de incêndio, choque elétrico ou lesão ao usar o aparelho, siga estas orientações:
Leia todas as instruções antes de usar	
<ul style="list-style-type: none">● AVISO: Risco de aprisionamento de crianças.● Apreensão e asfixia de crianças não são problemas do passado. Aparelhos abandonados ainda são perigosos, mesmo que "fiquem apenas na garagem por alguns dias". Nunca permita que crianças operem, brinquem ou rastejem dentro da Máquina de Gelo <p>Recomenda-se que as crianças sejam vigiadas para assegurar que elas não estejam brincando com o aparelho.</p> <ul style="list-style-type: none">● Nunca limpe as partes e peças da máquina de gelo com líquidos inflamáveis. Os vapores podem criar risco de incêndio ou explosão.● Não armazene ou use gasolina ou quaisquer outros vapores e líquidos inflamáveis nas proximidades deste ou de qualquer outro aparelho. Os vapores podem criar risco de incêndio ou explosão. Não guarde substâncias explosivas, como latas de aerosol com um propulsor inflamável neste aparelho.● AVISO: Mantenha as aberturas de ventilação no gabinete da máquina de gelo ou na estrutura interna, livres de obstruções; AVISO: Não use dispositivos mecânicos ou outros meios para acelerar o processo de degelo além dos recomendados pelo fabricante;● AVISO: Não danifique o circuito de refrigeração; AVISO: Não use aparelhos elétricos dentro dos compartimentos de armazenamento da máquina, a menos que sejam do tipo recomendado pelo fabricante. <p>Essa máquina destina-se para uso doméstico.</p> <p style="text-align: center;">Guarde este manual.</p>	

Informações do Produto

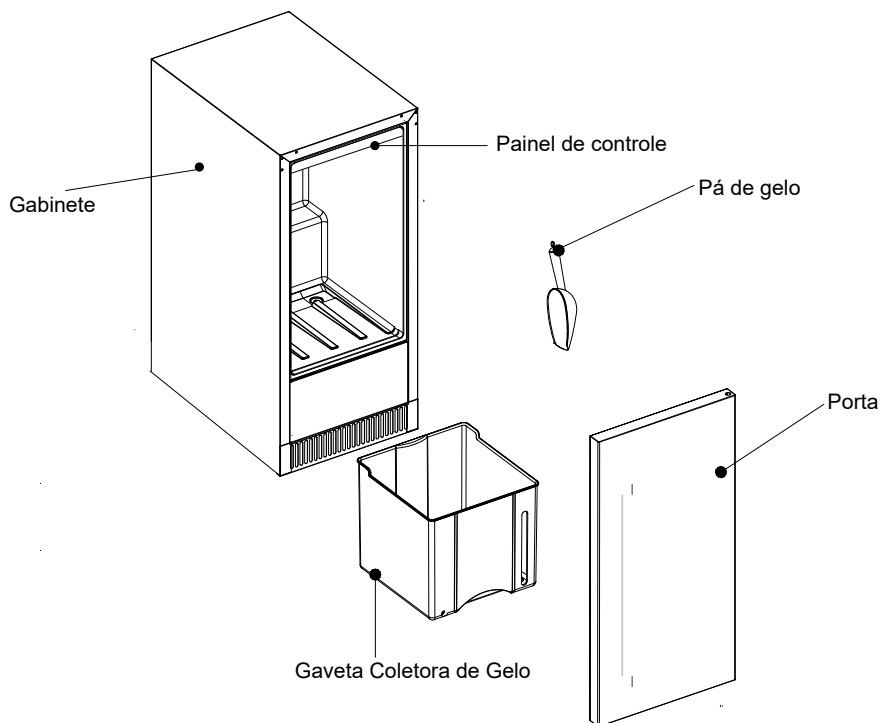

Peças Inclusas

- 1 Filtro de água (1)
- 2 Mangueira de polietileno $\frac{1}{4}$ " (6,35 mm) - 1.400 mm (1)
- 3 Adaptador Rosca Macho $\frac{1}{2}$ " x Engate Rápido $\frac{1}{4}$ " (6,35 mm)
- 4 Adaptador Rosca Fêmea $\frac{7}{16}$ " x Engate Rápido $\frac{1}{4}$ " (6,35 mm)
- 5 Mangueira de deságue Rosca Fêmea $\frac{3}{4}$ " - 1.400 mm

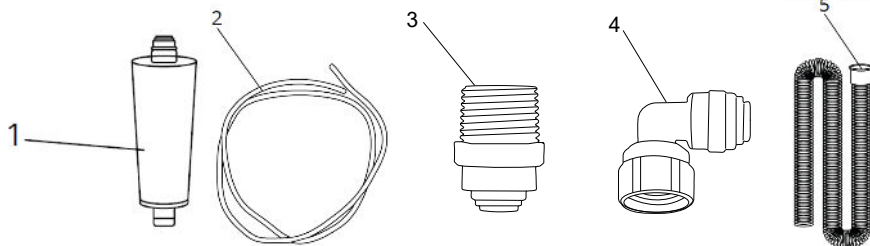

Instalação

Antes de usar sua máquina de gelo

Remova a embalagem externa e interna.

Antes de conectar a máquina de gelo à fonte de alimentação, deixe-o em pé por aproximadamente 2 horas. Isso reduzirá a possibilidade de mau funcionamento do sistema de refrigeração devido ao manuseio durante o transporte.

Limpe a superfície interna com água morna usando um pano macio.

Conecte o tubo de entrada e saída de água, solte a porca do parafuso, escolha o interruptor de função. (consulte as instruções do modo de desempenho da máquina de gelo. Ref: página 4)

Antes de usar, faça duas caixas cheias de gelo e descarte-as para garantir que o gelo próprio para consumo.

Instalação da sua máquina de gelo

Este aparelho foi fabricado para instalação livre ou embutida.

Coloque sua máquina de gelo em um piso que seja forte o suficiente para sustentá-lo quando estiver totalmente carregado. Para nivelar sua máquina de gelo, ajuste o pé de nivelamento frontal na parte inferior da máquina de gelo.

Coloque a máquina de gelo longe da luz solar direta e de fontes de calor (fogão, aquecedor, radiador, etc.). A luz solar direta pode afetar o revestimento acrílico e as fontes de calor podem aumentar o consumo elétrico. Temperaturas ambientes extremamente frias também podem fazer com que a unidade não funcione adequadamente. **É PROIBIDA A EXPOSIÇÃO DO PRODUTO AO SOL, LIGADO OU DESLIGADO.**

Evite colocar a máquina de gelo em áreas úmidas.

Conecte a máquina de gelo a uma tomada de parede exclusiva e devidamente instalada. Em nenhuma circunstância corte ou remova o terceiro pino (terra) do cabo de alimentação. Quaisquer dúvidas sobre energia e/ou aterramento devem ser direcionadas a um electricista certificado ou a uma assistência técnica Evol.

Atenção

Não abra a porta a menos que seja necessário.

Caso a Máquina de Gelo fique armazenada sem uso por longos períodos, sugere-se, após uma cuidadosa limpeza, deixar a porta entreaberta para permitir que o ar circule dentro do gabinete para evitar possíveis formações de condensação, mofo ou odores.

ESPECIFICAÇÕES DE INSTALAÇÃO PARA EMBUTIR

Se você precisar que a máquina de gelo seja embutida, sugerimos que você mantenha uma distância de pelo menos 25mm de cada lado esquerdo, direito e superior da parede e pelo menos 100mm para o lado de trás da parede para ventilar bem o ar quente. Conforme mostrado no abaixo.

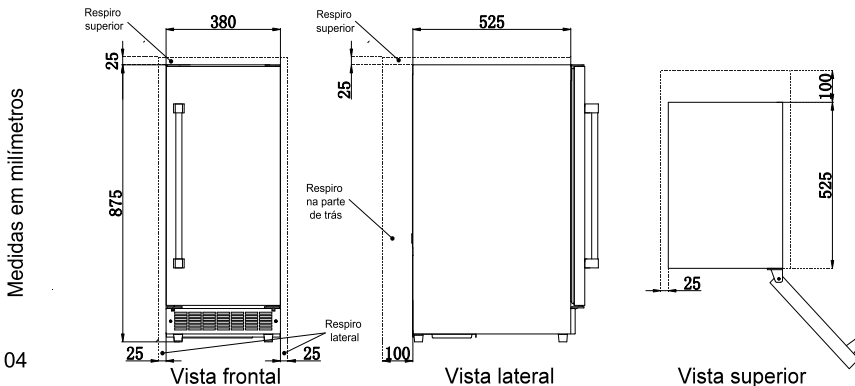

Preparando a máquina para instalação

AVISO: Para evitar choque elétrico, que pode causar morte ou ferimentos graves, desconecte a máquina da energia elétrica antes de conectar uma linha de abastecimento de água.

Verifique se o produto está íntegro após retirar a embalagem externa e as embalagens internas de todas as partes soltas. Se houver alguma dúvida, não instale e nem utilize o produto, entre em contato com o serviço de atendimento ao consumidor Evol;

- Este produto requer ligação de um ponto de água potável com rosca interna de $\frac{1}{2}$ " , este ponto deve ter um registro de água para manutenções e trocas do filtro e um ponto de esgoto para deságue, siga as instruções a seguir para instalar os acessórios que acompanham o produto. Acesso a um ponto de abastecimento com linha de água fria com pressão de água entre 25 kPa a 700 kPa;
- Uma linha de abastecimento de água de $\frac{1}{4}$ " (6,35 mm), para determinar o comprimento necessário, é necessário medir a distância entre a válvula de entrada na parte traseira da máquina de gelo até a tubulação de água fria;
- Para efetuar manutenção e limpeza e não danificar a mangueira e conexões, adicione aproximadamente 1,4 metros para obter livre movimentação.

ATENÇÃO:

Antes de conectar a mangueira ao ponto de abastecimento de água verifique ou solicite ao técnico instalador do serviço autorizado que verifique a pressão da água com um manômetro, caso a pressão for excessiva poderá causar danos aos filtros e vedações da máquina, não cobertos pela garantia do produto.

- A instalação da máquina é recomendada em ambiente com temperatura entre 10°C e 32°C, acima ou abaixo desse intervalo, o desempenho pode ser afetado.
- Recomendamos acesso a um ponto de abastecimento com linha de água fria com pressão de água entre 25 kPa a 700 kPa.
- Desconecte a máquina de gelo da alimentação elétrica, limpe a tubulação colocando previamente a ponta da mangueira num recipiente abrindo o abastecimento de água.
- Repita o procedimento até que água da linha de alimentação saia limpa, desligue o abastecimento de água na torneira ou registro.
- Recomendamos que a tubulação seja presa com abraçadeira e parafuso, protegendo a linha de abastecimento de água no painel traseiro da máquina de gelo.

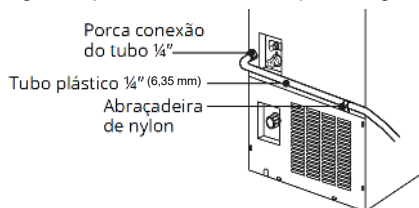

- Siga as instruções para a instalação das mangueiras, guarde todos os tampões e selos que protegem a entrada e saídas de água, para eventual uso.
- É recomendável evitar o excesso de voltas na tubulação de fornecimento de água (ideal cerca de 2 ½ voltas) atrás da máquina de gelo, organizar as bobinas, para evitar vibração, ou que encostem contra qualquer outra superfície produzindo ruídos.
- Ligue o fornecimento de água na torneira ou registro e aperte todas as conexões para evitar vazamentos.
- Reconecte a máquina de gelo ao fornecimento de energia elétrica.
- Recomendamos a utilização de filtros de água para o abastecimento. Utilize sempre filtros certificados (Ex. AP717B (Aqualar 3M) ou FP3 FAST (Planeta Água).
- Este filtro deve ser substituído a cada 6 meses ou conforme orientação do fabricante do Filtro. Em caso de dúvidas sobre a substituição ou aquisição consulte uma Assistência Técnica Evol.

IMPORTANTE:

- As duas primeiras produções de gelo devem demorar aproximadamente 24 horas.
- A produção inicial (\pm 2 a 3 vezes) de gelo poderá sair com tamanho incorreto.
- Devido a tubulação nova o gelo poderá ter a aparência descolorida ou ter sabor desagradável, é recomendável o descarte das duas primeiras produções.
- Recomendamos o descarte dos lotes de gelo produzido nas primeiras 24 horas, devido ao trânsito e longo prazo de armazenamento.
- Nunca feche a torneira de abastecimento de água enquanto a máquina de gelo estiver em funcionamento.
- Nunca toque no evaporador enquanto estiver funcionando. Exceto para tirar o gelo da unidade, mantenha a porta fechada para reduzir o derretimento e garantir a formação adequada de gelo.

Conectando o abastecimento de água

IMPORTANTE:

- É recomendável a instalação de tubulação plástica (polietileno) de abastecimento de água de 1/4" (6,35 mm), podendo também ser utilizado tubo de cobre, certifique-se que não haja vazamentos, siga corretamente as instruções de instalação.
- Não instale a tubulação de abastecimento de água em áreas onde as temperaturas caem abaixo de zero.
- Conectar numa fonte de água potável, que não esteja ligado em uma sistema de desmineralização de água. Os produtos químicos do amaciante podem danificar a máquina de gelo, acarretando o não funcionamento correto.
- Certifique-se de que as ligações da linha de abastecimento de água esteja em conformidade com todas as especificações técnicas de encanamento local.
- O conjunto de mangueira removível fornecido com a máquina de gelo deve ser ligado a rede de água, nunca reutilize uma mangueira usada.

Fazendo a conexão do produto

- Corte a mangueira de polietileno de ¼" (6,35 mm), utilizando um estilete, conforme a distância necessária;

NOTA: Uma parte vai do ponto de água até o filtro e a outra do filtro até a Máquina de Gelo.

- Conectar o Adaptador Rosca Macho ½" x Engate Rápido ¼" (6,35 mm) no ponto de água utilizando fita veda rosca.
- Conectar uma extremidade, da mangueira, no Adaptador e a outra extremidade no ponto de entrada do filtro.
- Conectar uma das extremidades, da outra mangueira, na saída de água do filtro.
- Coloque a outra extremidade da mangueira em um balde e abra o registro de água, para limpar o ponto de abastecimento eliminando os resíduos da tubulação. Deixar o registro aberto até que a água saia totalmente limpa da mangueira.
- Conecte o Adaptador Rosca Fêmea 7/16" x Engate Rápido ¼" (6,35 mm) na entrada de água filtrada na máquina de gelo.
- Conectar a extremidade da mangueira que estava no balde no Adaptador conectado ao produto.

Obs.: Todas as conexões de mangueira são feitas através do sistema de engate rápido, para essa conexão basta pressionar a mangueira no orifício até que a mesma penetre cerca de 6mm.

ATENÇÃO:

Os filtros podem conter algum resíduo de produção industrial do carvão utilizado no processo de fabricação. Este resíduo pode obstruir componentes da máquina de gelo, para evitar esse problema proceda antes da instalação da mangueira na entrada da máquina de gelo á higienização do filtro despejando a água do filtro novo por pelo menos 5 minutos removendo os resíduos do carvão do processo industrial. Observe a qualidade da água expurgada e só interrompa após certificar-se que a água esteja completamente limpa.

A cada 6 meses é necessário efetuar a troca do filtro de água.

- Conectar no ponto de entrada de água filtrada da máquina de gelo (chave de boca nº15) aplicar fita veda rosca na entrada antes de conectar o conjunto, conectar a outra ponta do tubo no ponto de saída de água filtrada do filtro;
- Empurre até o final para conectar (o filtro possui uma conexão de engate rápido não utilize nenhuma ferramenta, somente as mãos).
- Antes de fixar o filtro deve-se levar em conta a profundidade do nicho de preferência fixar o filtro na parede o mais próximo do ponto de água da residência.

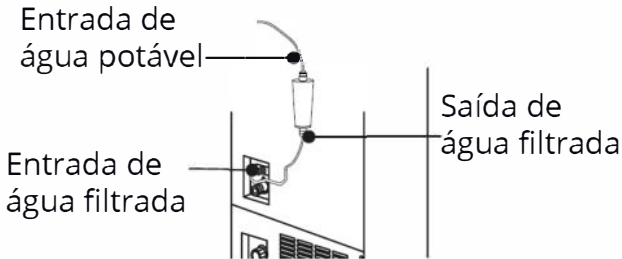

- Procure utilizar o tubo de entrada de água na quantidade necessária, levando em conta a manutenção do produto, de forma que o manuseio para fora do nicho seja feito sem esticar o tubo de conexão.

Conexão de saída da máquina de gelo (tubo de drenagem).

A mangueira de deságue pode ser instalada em dois modos de drenagem, direta ou forçada, você precisará utilizar o tubo de dreno externo disponível no kit instalação.

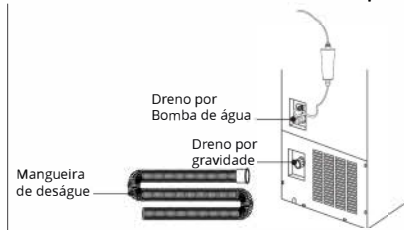

1. Dreno por bomba de água (forçada) - ponto de deságue acima do nível do piso.

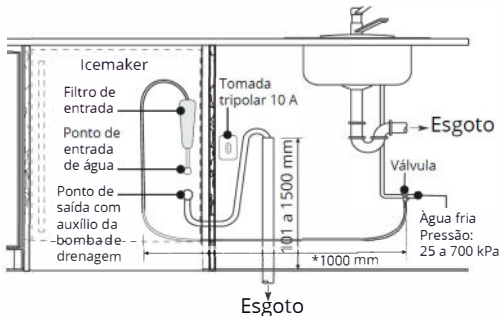

Drenagem por bomba
tubo de saída muito alto

*Está previsto na embalagem um tubo de polietileno ¼" x 1400 mm distâncias maiores, tubo adicional precisa ser adquirido não previsto. Comprimento máximo 6000 mm.

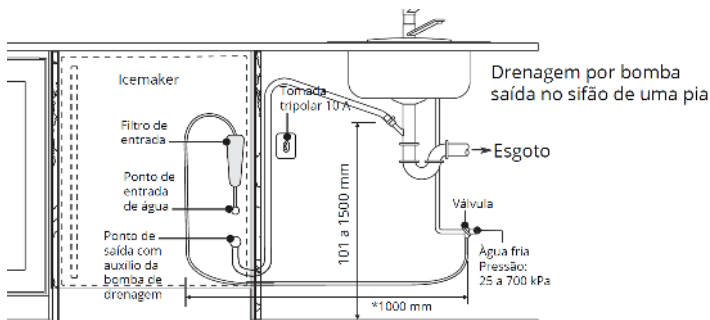

2. Dreno contínuo por gravidade (direta) - quando o ponto de desagüe for abaixo do nível do piso.

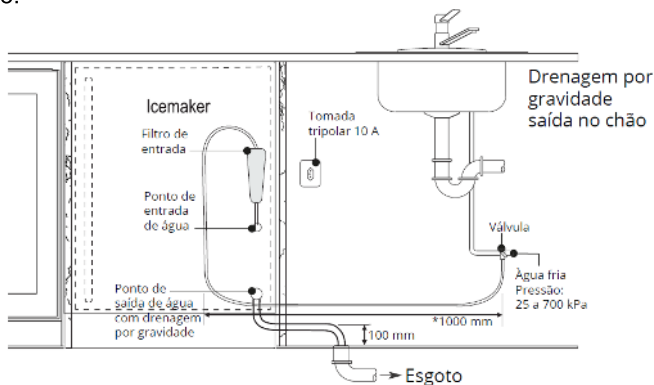

Após finalizar toda instalação aperte bem todas as conexões para evitar vazamentos. Para testar o sistema de água da máquina de gelo, abra o registro e conecte o plugue na tomada, verifique se há vazamentos, antes de posicionar definitivamente no nicho. Certifique-se que, nenhuma mangueira fique amassada ou dobrada, impedindo o livre fluxo da água.

Recipiente interno de derretimento de gelo

Pode ocorrer de o recipiente interno de derretimento de gelo ficar cheio em uma ou duas semanas, caso ocorra alguma obstrução no dreno.

- Para esvaziar o recipiente, retire o tampão do dreno por gravidade, localizado na parte traseira da máquina de gelo.
- Após drenar toda a água do recipiente, reconecte o tampão.

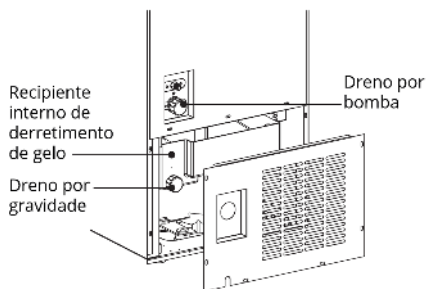

Instruções de Uso

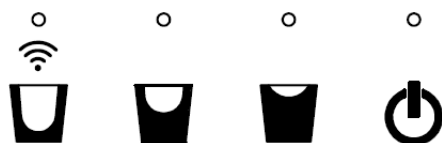

Os ícones representam o formato do gelo e não a capacidade da caixa coletora

Controle	Tipo	Condição	Explicação da Função
	Botão	Pressione	Para controlar a máquina de gelo ligar/desligar (pressione e segure este botão por aproximadamente 3 segundos)
	Botão	Pressione	Formato com menos gelo
		Pressione e segure por 3 segundos	Para acionar o modo de busca por conexão Wi-Fi e iniciar a conexão ao App Evol.
	Botão	Pressione	Formato com gelo médio
	Botão	Pressione	Formato com mais gelo
	Luz indicadora	ACESA	Formato com menos gelo selecionado.
		PISCANDO	Busca de conexão Wi-Fi ativada.
	Luz indicadora	ACESA	Formato com gelo médio selecionado.
	Luz indicadora	ACESA	Formato com mais gelo é selecionado.
		PISCANDO	Caixa de gelo cheia de gelo. ☹️
	Luz indicadora	ACESA	Compressor funciona.
		APAGADA	Compressor parou de funcionar
		PISCANDO	Condição de espera
	Luz indicadora	Piscando ao mesmo tempo	Falha na produção do gelo ☹️
	Luz indicadora	Piscando ao mesmo tempo	Sensor com defeito ☹️
	Luz indicadora	Piscando alternadamente	Temperatura ambiente muito baixa

Observação:

① Máquina de gelo com pouca água

Verifique se o abastecimento de água externo está funcionando normalmente. Consulte a caixa “Verificar o abastecimento de água” acima.

A máquina de gelo removerá as falhas automaticamente em 30 minutos e funcionará normalmente quando a tubulação de água externa estiver funcionando.

Por favor, pressione o botão “” e ligue a unidade novamente se a máquina de gelo não funcionar normalmente após 30 minutos;

Se a máquina de gelo ainda mostrar um ALARME DE AVISO após a repetição do processo acima, entre em contato com o centro de serviço.

② “Sensor com defeito”

Entre em contato com a assistência técnica Evol





③ Caixa de gelo cheia de gelo.

a> Verifique se a caixa de gelo está cheia. Nesse caso, remova o gelo da tampa do evaporador e o alarme parará.



b> Se a caixa de gelo não estiver cheia quando o alarme soar, verifique se a tampa da máquina de gelo está presa. Limpe qualquer obstrução e recoloque a tampa e o alarme irá parar.

c> Quando o abastecimento de água é insuficiente a tampa da máquina de gelo pode grudar e o alarme da caixa de gelo cheia soará. Remova qualquer gelo ao redor da placa de cobertura, verifique se o suprimento de água é suficiente e o alarme irá parar.



Função liga/desliga

- Conecte o cabo de alimentação, o LED do botão  ficará piscando a máquina de gelo entrará em Stand-by;
- Pressione  para iniciar a produção de gelo, o LED do botão  ficará aceso;
- Pressione  por aproximadamente 3 segundos para interromper a produção de gelo. O LED do botão  ficará piscando a máquina de gelo entrará em Stand-by;



Função Formato Menos Gelo

- Pressione o botão  para selecionar o formato; o LED do indicador acenderá e iniciará a produção de gelo;
- Pressione  por aproximadamente 3 segundos para interromper a produção de gelo.



Função Formato Gelo Médio

- Pressione o botão  para selecionar o formato o LED do indicador acenderá e iniciará a produção de gelo; pressione  por aproximadamente 3 segundos para interromper a produção de gelo.

Função Formato Mais Gelo

- Pressione o botão  para selecionar o formato; o LED do indicador acenderá e iniciará a produção de gelo; pressione  por aproximadamente 3 segundos para interromper a produção de gelo.

Função Smart (Wifi)

- Em Stand-by, Pressione o botão  por 3 segundos para acionar a busca da conexão do Wi-Fi; o LED do indicador  ficará piscando. Após conexão do Wi-fi o indicador parará de piscar.

Abastecimento de água



Quando os LEDs indicadores    piscarem todos ao mesmo tempo, indica baixo nível de água.

Verificando o abastecimento de água

1. Desligue o abastecimento de água.
2. Desconecte a mangueira da máquina de fazer gelo.
3. Posicione a mangueira de abastecimento de água em um balde.
4. Ligue a água e certifique-se de que a água enche o balde.
5. Antes de reconectar a mangueira de abastecimento de água à máquina de gelo, certifique-se de que a água está desligada e, em seguida, reconecte a mangueira de abastecimento de água à máquina de gelo.

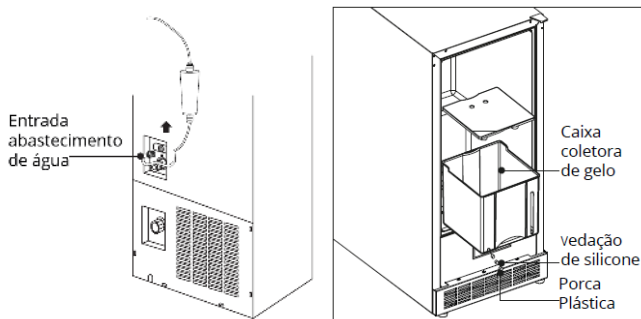
*Se não tiver certeza, entre em contato com seu encanador local.



Quando os indicadores   piscarem ao mesmo tempo, indica falha no sensor de temperatura.

- Avaria do sensor - Contate uma Assistência Técnica Evol, para efetuar o reparo.
- Alarme recipiente cheio - Verifique o recipiente e retire o gelo, caso esteja cheio, com isso o alarme cessará. Se o recipiente de gelo não estiver completo quando o alarme soar, verifique se a placa de cobertura está presa, remova qualquer obstrução e recoloque a tampa e o alarme cessará. O abastecimento de água insuficiente poderá ocasionar a aderência da placa de cobertura do evaporador, acionando o alarme de recipiente cheio. Remova o gelo coloque de volta a placa de cobertura, verifique se o abastecimento de água é suficiente.

Caixa de gelo

Sua caixa de gelo foi projetada para ser facilmente removida, se você quiser retirá-la, levante a parte frontal da caixa e simplesmente puxe-a para fora. (veja a imagem ao lado)

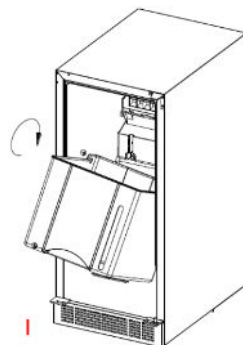

ATENÇÃO:

Leia atentamente essas instruções antes de utilizar o produto e escolha o modo de drenagem correto de acordo com o uso e o sistema de deságue do local de instalação.

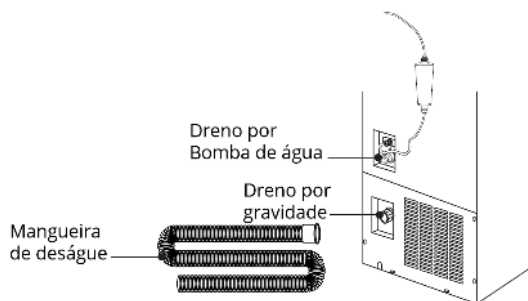

Modo de drenagem direta - Dreno contínuo por gravidade (recomendado)

Toda água desnecessária é retirada pela mangueira de deságue conectada no dreno por gravidade.

- Dreno frontal da caixa de gelo, dever estar fechado;
- Dreno traseiro da caixa de gelo, aberto;
- Interruptor desligado e o tampão do dreno da bomba de água, fechado;
- Dreno por gravidade aberto e conectado a mangueira de deságue. Assegurar que a conexão esta bem apertada para evitar vazamentos.
- Conecte a outra ponta da mangueira no ponto de drenagem.

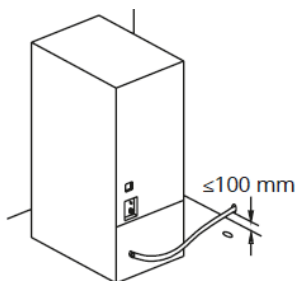

Dreno por bomba de água (modo recomendado)

Toda água desnecessária é retirada pela mangueira de deságue conectado no dreno por bomba. A altura de instalação é entre 101~1500mm do furo para a mangueira de deságue.

- Dreno frontal da caixa de gelo, dever estar fechado;
- Dreno traseiro da caixa de gelo, aberto;
- Dreno por gravidade fechado.
- Tampão do dreno da bomba de água aberto, e conectado a mangueira de deságue. Assegurar que a conexão esta bem apertada para evitar vazamentos;
- Conecte a outra ponta da mangueira no ponto de drenagem.

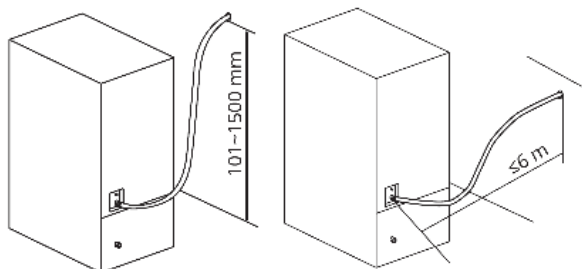

AVISO:

Não alongar o cano de esgoto mais de 6m para evitar o retorno de água suja.

Modo de drenagem manual - Dreno manual

A água desnecessária é retirada pelo dreno frontal da caixa de gelo manualmente. Nesse modo de deságue não há nenhum furo de dreno no local da instalação. Verifique periodicamente o nível de água no guia da caixa. Se o nível do guia for excedido, drene a água desnecessária. Quando terminar de drenar a água, você pode remover o recipiente para gelo.

- Retire o tampão do dreno frontal da caixa de gelo, recoloque-os e aperte-os ao finalizar;
- Dreno traseiro da caixa de gelo, fechado; Dreno por gravidade fechado.; Interruptor desligado, dreno da bomba de água fechado;

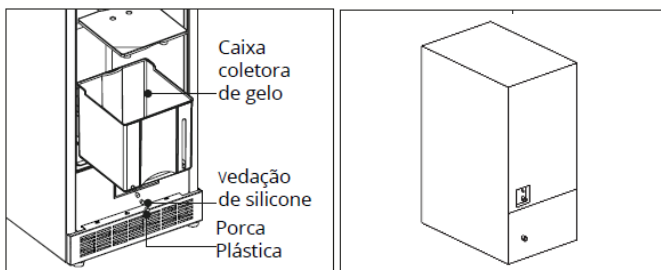

Cuidado e Manutenção

Limpeando sua máquina de gelo - Limpeza Geral

Desligue a energia, desconecte o aparelho e remova todos os itens, incluindo a caixa coletora.

Lave as superfícies internas com uma solução de água morna e bicarbonato de sódio (2 colheres de sopa para um litro de água).

Lave a caixa coletora de gelo com uma solução de detergente neutro.

Retire o excesso de água da esponja ou pano ao limpar a área dos controles ou quaisquer peças elétricas.

Lave o gabinete externo com água morna e detergente neutro. Enxágue bem e seque com um pano limpo e macio.

Limpeando sua máquina de gelo - Sistema de Produção de Gelo

A falta de limpeza do sistema de produção de gelo influenciará na qualidade do gelo e também poderá causar defeitos. Recomendamos uma limpeza completa pelo menos a cada 6 meses.

Coloque o produto no modo “stand by” pressionando o botão  por aproximadamente 3 segundos. A luz indicativa acima do botão começará a piscar indicando a ativação do modo.

Feche bem a válvula de entrada de água quando o ice maker estiver no modo “stand by”.

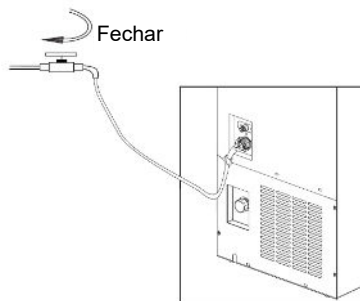

Retire a tampa plástica que protege a bandeja, e limpe a bandeja de gelo com uma solução de ácido cítrico a 10% ou outros agentes de limpeza de calcário que podem ser usados para limpar utensílios de alimentos. Utilize uma escova ou esponja para limpeza.

Cuidado e Manutenção

Remova o tubo de drenagem da caixa interna de armazenamento de água. Após, escorra a água completamente. Reinstale o tubo de drenagem na posição original. (veja abaixo)

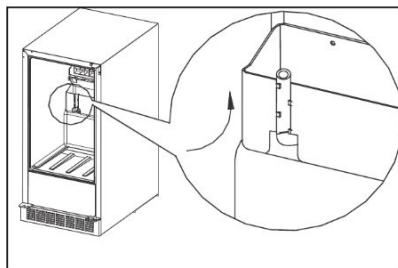
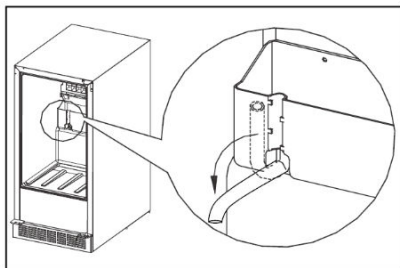

Coloque a solução de ácido cítrico ou os agentes de limpeza de calcário na caixa de água e encha aproximadamente 80%. (Veja abaixo)

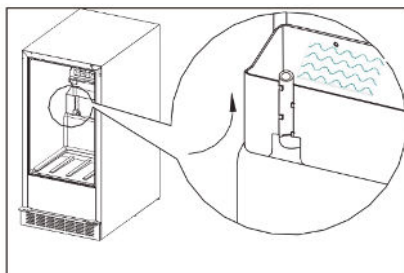

Pressione e segure o botão  por 10 segundos até ouvir um “bipe” de três segundos. A máquina de gelo entrará na função de limpeza automática. Todas as luzes indicadoras começarão a piscar. Então a bomba de água estará funcionando após 3 minutos. O tubo e a bandeja de gelo serão limpos pelos agentes de limpeza de calcário. O processo de limpeza levará por volta de 30 minutos.

Em seguida o produto retornará para o modo “stand by”.
(você pode repetir as etapas para limpeza novamente)

Cuidado e Manutenção

Falha de energia

A maioria das falhas de energia são corrigidas em poucas horas e não devem afetar a temperatura do seu aparelho se você minimizar o número de vezes que a porta é aberta. Se a energia for ficar desligada por um longo período de tempo, você precisará tomar as medidas adequadas para proteger seu produto.

Se a energia ficar desligada por um longo período de tempo poderá haver o transbordamento do recipiente de drenagem, pois a bomba de drenagem não estará em funcionamento. Para que isso não ocorra retire a caixa de gelo de dentro do produto coloque a tampa traseira da caixa e a recoloque dentro do produto. Dessa forma o gelo derretido será mantido dentro da caixa.

Férias

Férias curtas: Deixe a máquina de gelo funcionando durante férias de menos de três semanas.

Férias longas: Se o aparelho não for usado por vários meses, remova todos os itens e desligue o aparelho. Limpe e seque bem o interior. Para evitar o aparecimento de odores e mofo, deixe a porta ligeiramente aberta: bloqueando-a se necessário.

Movendo sua máquina de gelo

Remova todos os itens.

Prenda com fita adesiva todos os itens soltos (caixa coletora) dentro do aparelho.

Ajuste o pé até a base para evitar danos.

Use uma fita adesiva para manter a porta fechada.

Certifique-se de que o aparelho permaneça seguro na posição vertical durante o transporte. Proteja também a parte externa do aparelho com um cobertor ou item similar.

Dicas de economia de energia

A máquina de gelo deve estar localizado na área mais fria da sala, longe de aparelhos produtores de calor e longe da luz solar direta.

Conectando ao APP Evol Smart

Este recurso está disponível apenas nos modelos com Wi-Fi. O aplicativo Evol Smart permite que você se comunique com a Máquina de Gelo usando um smartphone com sistema iOS ou Android.

Download

Em uma loja de aplicativos (Google Play Store ou App Store da Apple), encontre o aplicativo Evol Smart. Faça o download e instale o aplicativo no seu smartphone.

O aplicativo está sujeito a alterações sem aviso prévio para melhorar o desempenho.

Antes de conectar o aplicativo

1. Verifique a distância entre a Máquina de Gelo e o roteador sem fio (rede Wi-Fi).
 - Se a distância entre o produto e o roteador sem fio for muito longa, a força do sinal será fraca. Pode-se levar um tempo para se registrar ou a conexão pode falhar.
2. Desligue os Dados móveis ou Dados de celular do seu smartphone.
3. Conecte seu smartphone ao roteador sem fio (Rede Wi-Fi com frequência de 2,4 GHz).

Observação

- Para verificar a conexão Wi-Fi, certifique-se que o indicador do ícone no painel de controle da máquina de Gelo esteja piscando.
- Módulo de Wireless, LAN: Este produto contém a placa WBR3, código de Homologação ANATEL 04004-20-11765
- O aparelho suporta apenas roteadores com frequência de 2,4 GHz. Para verificar a frequência do roteador, contate seu provedor de Internet ou fabricante do roteador.
- A Evol não é responsável por qualquer problema com a rede ou defeitos, mau funcionamento ou erros causados pela conexão da rede.
- Se o aplicativo apresentar problemas para conectar à rede Wi-Fi, pode ser que esteja muito longe do roteador. Adquirir um repetidor de Wi-Fi para melhorar a força do sinal.
- A conexão do Wi-Fi pode não conectar ou pode ser interrompida devido ao ambiente da rede doméstica.
- A conexão e rede pode não funcionar apropriadamente dependendo do provedor de serviço de internet.

Registro Inicial da Máquina de Gelo

Execute o aplicativo Evol Smart e siga as instruções para registrar o aparelho.

Novo registro em smartphone

Pressione e segure o botão Wi-Fi por 3 segundos para desligá-lo temporariamente. Execute o aplicativo Evol Smart e siga as instruções para registrar o aparelho.

Observação

Para desabilitar a função Wi-Fi, pressione e segure o botão relacionado a ativação da busca de conexão Wi-Fi por 3 segundos.

**Incorpora produto homologado pela Anatel sob número
04004-20-11765**

Este equipamento não tem direito à proteção contra interferência prejudicial e não pode causar interferência em sistemas devidamente autorizados.

Soluções de Problemas

Você pode resolver muitos problemas comuns da Máquina de Gelo facilmente, economizando o custo de uma possível chamada de serviço. Tente as sugestões abaixo para ver se você pode resolver o problema antes de chamar o serviço de manutenção.

PROBLEMA	POSSIVEL CAUSA	SOLUÇÃO
A máquina de gelo não funciona	Não conectado	Conecte o plugue na tomada
	O aparelho está desligado	Ligue o produto, seguindo as instruções de uso
	Sem energia	Verifique a alimentação elétrica da residência
	Não há água suficiente	Verifique se o ponto de água do produto está funcionando
	O tanque de água externo está cheio	Esvazie o tanque
O gelo não é grande o suficiente ou derrete muito rapidamente	A temperatura ambiente está muito alta	Verifique se o produto está devidamente instalado seguindo as recomendações deste manual
	A porta é aberta com muita frequência	Diminua a frequência de abertura da porta
	A porta está entreaberta	Feche corretamente a porta
	A borracha de vedação da porta não veda corretamente	Entre em contato com a assistência técnica da Evol
	Definição do modo incorreto	Ajuste o modo de acordo com as instruções de uso
	Muita poeira no condensador	Entre em contato com a assistência técnica da Evol
Alarme da máquina de gelo	O tanque de água externo está cheio.	Verifique e esvazie o tanque
	Não há água suficiente.	Verifique o abastecimento de água e regularize
Vibrações	Máquina desnivelada	Verifique se o local de instalação é nivelado e faça o ajuste dos pés
Barulhos	Ruído de chocalho	O ruído de chocalho pode vir do fluxo do gás refrigerante, o que é normal.
	Ruído similares a borbulhamento	À medida que cada ciclo termina, você pode ouvir sons borbulhantes causados pelo fluxo de gás refrigerante, o que é normal
	Estalos e ruídos de estalos	A contração e expansão das paredes internas podem causar ruídos de estalo e crepitação.
	Ruído durante a fabricação de gelo	A distribuição de gelo durante cada ciclo pode causar pouco ruído.
A porta não fecha corretamente	A máquina de gelo não está nivelada	Verifique se o local de instalação é nivelado e faça o ajuste dos pés
	A porta foi invertida e não foi instalada corretamente	Entre em contato com a assistência técnica da Evol
	A borracha de vedação está suja	Faça a limpeza da borracha de vedação
	A caixa coletora está fora de posição	Verifique e reposicione a caixa coletora
Vazamento de água da máquina de gelo	O tubo de entrada de água na parte de trás está muito solto	Verifique a refaça a conexão seguindo as instruções deste manual
	O tubo de saída de água na parte traseira está muito solto	Verifique a refaça a conexão seguindo as instruções deste manual

POLÍTICA DE GARANTIA

A EVOL ELETRODOMESTICOS DO BRASIL LTDA, sociedade empresária limitada com sede na Rua Max Mangels Sênior - Jardim Calux - São Bernardo do Campo, SP CEP09895-510 inscrita no CNPJ/MF 05.913.120/0001-01 ("EVOL"), representa neste ato na forma de seu Contrato Social, assegura aos seus clientes garantia de 90 (noventa) dias ("Garantia Legal") em conformidade com o previsto no art.26, II do Código de Defesa do Consumidor, e o prazo de 09 (nove) meses de garantia ("Garantia Contratual") relativamente aos produtos comercializados pela EVOL, contados a partir da data de emissão e nota fiscal ao usuário final.

Caso os clientes utilizem os serviços de instalação de técnicos conveniados e indicados pela EVOL para a instalação dos produtos comercializados pela EVOL, a estes clientes, especialmente, será assegurado o prazo de 09 (nove) meses de garantia ("Garantia Contratual"), além dos 90 (noventa) dias de Garantia Legal contados a partir da data de emissão e nota fiscal ao usuário. Veja a lista dos técnicos conveniados e indicados pela EVOL em: www.evol.com.br.

Tanto a Garantia Legal quanto a Garantia Contratual asseguradas pela EVOL, conforme o caso aos consumidores de seus produtos, referem-se exclusivamente com relação à vícios e defeitos de fabricação dos produtos comercializados pela EVOL, consoante o previsto expressamente no artigo 18 do Código de Defesa do Consumidor, não sendo a EVOL responsável, em nenhuma hipótese, por quaisquer vícios ou defeitos relacionados ao uso indevido dos produtos.

A Garantia Legal e a Garantia Contratual são aplicadas somente para os vícios ou defeitos de fabricação das peças e componentes dos produtos descritos nas condições normais de uso - de acordo com as instruções do manual de operação que acompanha o mesmo, e que serão fornecidos pela EVOL e o fabricante.

Entende-se por garantia, o reparo gratuito do produto e a reposição de peças, que de acordo com o parecer Técnico Autorizado, apresentem defeito de fabricação exclusivamente.

A garantia somente terá validade mediante a apresentação da Nota Fiscal de Compra com descrição do produto e observada as condições e prazos supramencionados, aqui previstos. Perderão imediatamente a garantia, (Garantia Legal ou Garantia Contratual), independentemente de notificação prévia, os produtos cujos clientes contratarem e permitirem a reparação por pessoas não autorizadas, ou receber maus-tratos ou sofrer danos decorrentes de acidentes, quedas, variações de tensão elétrica e sobrecarga acima do especificado, nos casos de exposição do produto diretamente na obra de alvenaria ou qualquer ocorrência, imprevisível, decorrentes de má utilização dos produtos por parte dos usuários.

Nos casos de vícios e/ou defeitos de fabricação o produto, o Cliente deverá contratar a EVOL através do telefone de contato (11) 4990-2661 a fim de notificá-la dos vícios nos produtos.

Após notificação por parte do cliente, o fornecedor deverá atender a garantia no prazo de 30 (trinta) dias, e não sendo possível atender neste prazo, são facultadas ao cliente três opções:

- I - a substituição do produto por outro da mesma espécie, em perfeitas condições de uso;
- II - a restituição da quantia paga;
- III - o abatimento proporcional do preço.

Atendimento ao Cliente  11 4990-2661

www.evol.com.br

RESPONSABILIDADE

A responsabilidade da EVOL restringe-se no máximo ao valor do produto, preço de compra do produto, objeto da presente garantia, pago pelo consumidor original.

A EVOL em hipótese alguma, será responsável por perdas e danos indiretos (ou por quaisquer perdas e danos similares) e tampouco por lucros cessantes ou incorridos pelos clientes, ou qualquer terceiro, por conta da reparação do produto e prazo para a correção do problema identificado.

Os Lojistas/Revendedores dos produtos comercializados pela EVOL não tem autoridade para conceder garantias ou prometer medidas de correção adicionais, além das aqui previstas ou inconsistentes com as mesmas.

EXCEÇÕES À GARANTIA

Não estão contemplados em quaisquer garantias ofertada pela EVOL, seja legal ou contratual, os serviços não previstos nesta política de garantia, tais como os abaixo previstos, inclusive, porém não se limitando a:

- a) Reforma, pintura, desinstalação ou remanejamento do produto. Em caso de defeito de fabricação a EVOL deverá ser informada imediatamente e o consumidor final deverá abster-se de instalar o produto, sob pena de perda da garantia ora concedida pela EVOL;
- b) Serviços a um produto danificado por uso indevido, acidente ou alteração em discordância com o manual do equipamento fornecido pela EVOL;
- c) Serviços causados por exposição do produto em obras de alvenaria, ambiente físico inadequado, incêndios inundações, água, raio, transporte, negligência, imprudência, erro de operação ou presença de vícios;
- d) Limpeza inadequada por produtos abrasivos, partes, peças e suprimentos pelo(s) qual a EVOL não seja responsável ou que não homologados pela EVOL;
- f) Chamados onde o técnico não constate defeito nos produtos;
- g) Chamados encerrados devido à impossibilidade de atendimento por motivos de caso fortuito ou de força maior do cliente;
- h) Substituição de peças de desgaste natural ou insumos, bem como de peças que foram instaladas de forma indevida por técnicos não autorizados, dentre outras que não configurem vícios ou defeitos de fabricação.

Atendimento ao Cliente 11 4990-2661

www.evol.com.br

RELAÇÃO DE ASSISTÊNCIA TÉCNICAS



NOSSOS PRODUTOS ESTÃO NO SKETCHUP



BAIXE O APLICATIVO EVOL SMART



Informações sujeitas alteração sem prévio aviso rev00420251605



@evol_br



/faznaevol

evol

Evol Eletrodomésticos do Brasil Ltda

Atendimento ao Cliente 11 4990-2661

www.evol.com.br