



ELETRODOMÉSTICOS

**Manual de Instruções**

**MODELO:**

Cooktop Riva

**5Q | 90CM | E13**

ECTGD5QM3B

GARANTIA

**1 ANO**

Fabricado na China

## Avisos de Segurança

- **ATENÇÃO!** Este aparelho não se destina à utilização por pessoas (inclusive crianças) com capacidades físicas, sensoriais ou mentais reduzidas, por pessoas com falta de experiência e conhecimento, a menos que tenham recebido instruções referentes à utilização do aparelho ou estejam sob a supervisão de uma pessoa responsável pela sua segurança.
- Se o cabo de alimentação está danificado, deverá ser substituído pelo fabricante ou assistência técnica.

O fabricante declina toda a responsabilidade em caso de falha de uso ou negligência, observe as instruções dadas aqui para instalação, manutenção e uso adequado do produto. As figuras deste manual são meramente ilustrativas.

### **ATENÇÃO!**

O Cooktop EVOL sai de fábrica regulado para funcionar com Gás Liquefeito de Petróleo (GLP), com pressão de 2,75 kPa (28 - 32 mbar). Este aparelho foi desenvolvido para uso doméstico. Não utilize-o para outros fins.

- Caso instalado em ambiente marítimo a resistência à corrosão poderá ser reduzida.
- Verifique sempre se os botões estão na posição “●” (desligado), quando o cooktop não estiver sendo utilizado.
- O cooktop deve ser instalado em local arejado, porém livre de correntes de ar que possam apagar as chamas.
- Certifique-se de que os cabos das painelas estejam voltados para dentro do cooktop, evitando derrubá-las por esbarrões acidentais.
- Depois do uso dos queimadores eles permanecem quentes por um longo tempo. Portanto não apoie as mãos e/ou outros objetos para evitar queimaduras.
- Na falta de energia elétrica, certifique-se de que nenhum registro esteja aberto antes de usar uma faísca para acender a chama. Ao se ausentar por um período prolongado, feche o registro da entrada do gás.

### **Lembre-se :**

- O Gás GLP é mais pesado que o ar, portanto, em caso de vazamento, o gás ficará concentrado próximo ao piso.
- O Gás NATURAL é mais leve que o ar, portanto, em caso de vazamento, o gás irá subir em direção ao teto.
- Ambos são asfíxiantes.

Parabéns pela escolha do seu eletrodoméstico, projetado para ser confiável e fácil de usar. Recomendamos a leitura deste manual para garantir o melhor desempenho e prolongar a vida útil do produto.

## Especificações

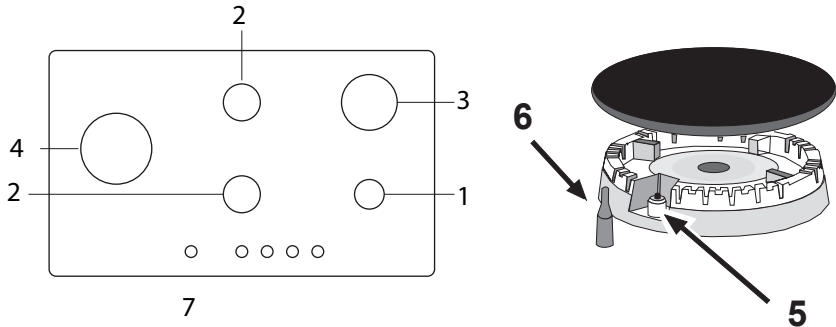

1. Queimador Auxiliar
2. Queimador Semi-rápido
3. Queimador Rápido
4. Queimador Tripla Chama
5. Acendedor dos Queimadores a Gás
6. Dispositivo de Segurança (presente apenas em alguns modelos) – Ativa-se caso a chama se apague acidentalmente (derramamentos, correntes de ar etc.), interrompendo o fornecimento de gás ao queimador.
7. Manípulos

### ATENÇÃO

A bandeja coletora em aço inox e a grade em ferro fundido, localizadas na caixa de embalagem dos queimadores e das grelhas, devem ser instaladas, respectivamente, abaixo e acima do elemento elétrico de aquecimento, de forma que este fique totalmente envolvido entre ambas.

### Como Utilizar o Eletrodoméstico

A posição do queimador a gás correspondente é indicada em cada manípulo de controle.

### Queimadores a Gás

Os queimadores diferem em tamanho e potência. Utilize sempre o mais apropriado ao diâmetro do utensílio que estiver sendo usado.

## Limpeza e Cuidados

O queimador pode ser regulado pelo manípulo de controle correspondente utilizando uma das seguintes posições:

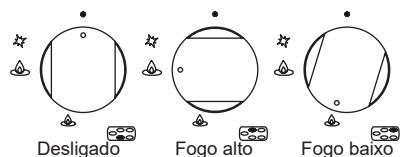

### Para acender o queimador

Pressione o manípulo correspondente até o fim e, em seguida, gire-o no sentido anti-horário até a posição “Alto”, mantendo-o pressionado até que o queimador acenda.

### Para apagar o queimador

Gire o manípulo no sentido horário até o fim (deve estar na posição “●”).

### Como Manter Seu Cooktop

Antes de realizar qualquer operação de limpeza ou manutenção, desconecte o cooktop da rede elétrica.

Para prolongar a vida útil do cooktop, é indispensável realizar a limpeza frequente e cuidadosa, observando os seguintes pontos:

- Para evitar manchas, limpe imediatamente qualquer líquido ou resíduo que cair sobre o cooktop.
- A fim de evitar danos aos componentes internos, os manípulos não devem ser removidos para realizar a limpeza.
- Não utilize máquinas de limpeza a vapor no cooktop.
- Para limpar a mesa, use um pano ou esponja macia, com água e detergente neutro, desde que não contenha cloro ou seus derivados. Para secar a mesa use um pano macio ou flanela.
- Não deixe água ou produtos de limpeza secarem sobre o aço inox, pois isso resultará em manchas.
- Não coloque na água fria as peças que estiverem ainda quentes. O choque térmico pode danificá-las.
- Para a limpeza dos queimadores, espalhadores de chama (A) e a trempe (grelha) (B), utilize um pano ou uma esponja macia com detergente/sabão neutro ou desengordurantes. Antes de recoloca-los no seu lugar, enxugue-os bem. Verifique se estão bem encaixados e posteriormente acenda os queimadores e deixe-os ligados por aproximadamente 1 minuto para garantir a secagem completa.

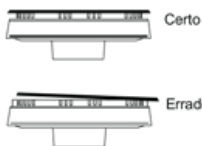
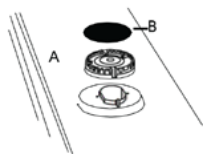

## Limpeza e Cuidados

- Não utilize para a limpeza de peças, produtos como: água sanitária, esterilizantes ou desinfetantes a base de cloro, produtos de limpeza para piscinas, removedores de tinta, ácido de baterias e palhas de aço ou qualquer outro produto abrasivo.
- Caso a residência esteja em obras, deve-se proteger o produto de qualquer material de construção, pois o aço inox poderá ser prejudicado.
- Podem ocorrer pontos de oxidação na parte inferior dos espalhadores de chama, mais precisamente na região sem esmalte. Porém, estes pontos de oxidação não interferem no funcionamento do cooktop.

## Conselhos práticos sobre a utilização dos queimadores

Para um melhor desempenho, siga estas diretrizes gerais:

- Use a panela adequada para cada queimador (ver tabela) de forma a evitar que a chama atinja os lados da panela.
- Use sempre panelas com fundo plano e mantenha a tampa fechada;
- Quando o conteúdo começar a ferver, gire o botão para “Fogo baixo”.

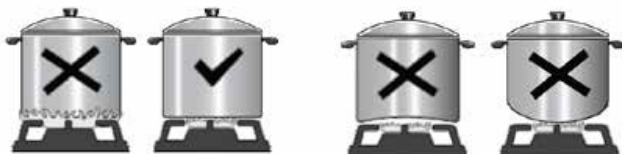

Queimador	Diâmetro da Panela
Rápido	22 - 26 cm
Semi-Rápido	16 - 20 cm
Auxiliar	10 - 14 cm
Tripla Chama	24 - 26 cm

Queimador	Potência térmica (kW)
Auxiliar	1,0
Semi-rápido	1,80
Rápido	3,0
Tripla Chama	4,0

## Acendimento manual

- Pressione e gire em sentido anti-horário o manípulo correspondente ao queimador desejado, até a posição de chama máxima.
- Caso o queimador não acenda, repita a operação. Gire o manípulo na posição desejada.
- Para interromper a passagem de gás, gire o manípulo até a posição desligado.

## Instalação

Recomendamos que a instalação seja feita por uma assistência técnica autorizada EVOL. Essa instalação NÃO É GRATUITA, sendo as despesas de mão de obra e acessórios por conta do consumidor.

Importante: Antes de efetuar a manutenção e instalação do seu cooktop, desligue-o da rede elétrica e feche o registro de gás.

### Local de instalação

Importante: O cooktop deve ser instalado e utilizado apenas em ambientes com ventilação permanente.

### A seguir requisitos que devem ser observados:

- É indicado que o ambiente esteja equipado com um sistema de ventilação que liberte os gases da combustão para o exterior do ambiente. Como um exaustor ou depurador elétrico.
- Caso utilizado, para um móvel suspenso e uma coifa ou depurador, considere 700 mm como distância mínima recomendada.
- Um móvel de coluna deverá estar a uma distância mínima de 150 mm da borda lateral do cooktop.

### Instruções para embutir

Os cooktops são projetados com grau de proteção contra aquecimento excessivo, o aparelho pode ser instalado próximo a armários, e a altura não deve ultrapassar o cooktop.

Para uma instalação correta, os seguintes cuidados devem ser seguidos:

- O cooktop pode estar localizado em uma cozinha ou área gourmet.
- O móvel que fica próximo ao cooktop deve ser colocado a pelo menos 150mm de distância até a borda do produto.
- Caso aplicável, os armários laterais devem ser posicionados próximos à coifa a uma altura de pelo menos 400 mm.

### Ventilação do Ambiente

O ambiente deve estar equipado com um sistema de ventilação que elimine a fumaça e os gases da combustão para o exterior. Isso deve ser feito por meio de uma coifa exaustor que seja acionado automaticamente sempre que a coifa for utilizada.

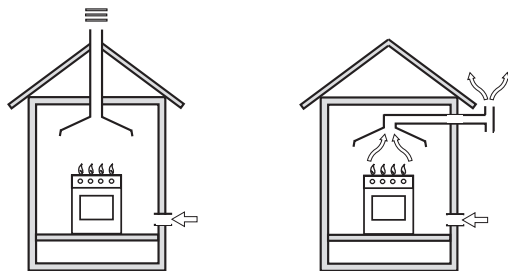

## Instalação

### Entrada de Ar para Combustão

O ambiente também deve permitir a entrada de ar necessário para a combustão adequada.

O fluxo de ar não deve ser inferior a 2 m<sup>3</sup>/h por kW de potência instalada.

Esse fornecimento de ar pode ser feito por meio de entrada direta do exterior através de um duto com seção mínima de 100 cm<sup>2</sup>, que não possa ser bloqueado acidentalmente.

Nos aparelhos sem dispositivo de segurança que evita o apagamento acidental da chama, a abertura de ventilação deve ter o dobro do tamanho, ou seja, no mínimo 200 cm<sup>2</sup>.

Alternativamente, o ambiente pode ser ventilado de forma indireta através de cômodos adjacentes, desde que estes possuam dutos de ventilação para o exterior e não sejam dormitórios, áreas de risco de incêndio ou espaços compartilhados.

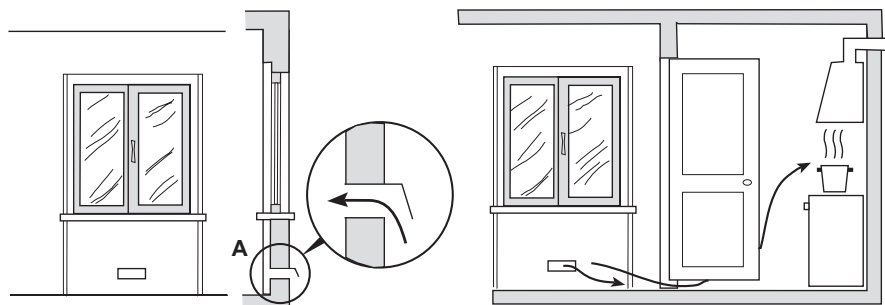

### Uso Prolongado do Aparelho

O uso intensivo e prolongado do aparelho pode exigir ventilação suplementar, como abrir uma janela ou aumentar a potência do sistema de entrada de ar (se houver).

### Gases Liquefeitos de Petróleo (GLP)

Os gases GLP são mais pesados que o ar e, portanto, tendem a se acumular na parte inferior dos ambientes. Por isso:

Ambientes com botijões de GLP devem ter aberturas de ventilação para o exterior, permitindo o escape do gás em caso de vazamento.

Botijões, cheios ou parcialmente cheios, não devem ser instalados ou armazenados em cômodos abaixo do nível do solo (como porões, adegas etc.).

Recomenda-se manter apenas o botijão em uso no ambiente, garantindo que não esteja próximo a fontes de calor (fornos, lareiras, fogões etc.), já que isso pode elevar a temperatura interna do botijão acima de 50 °C.

## Instalação

### Instalação de Cooktops de Embutir

Os queimadores a gás são preparados com grau de proteção contra superaquecimento tipo X, o que permite a instalação junto a móveis, desde que a altura não ultrapasse a do próprio cooktop.

Para a instalação correta do cooktop, devem ser observadas as seguintes precauções:

- O cooktop pode ser instalado em cozinha, copa ou sala de estar com cozinha integrada, mas não em banheiros ou áreas de banho.
- O móvel ao lado do cooktop, caso seja mais alto que a bancada, deve estar a pelo menos 110 mm da borda.
- Os armários devem estar posicionados de forma que a coifa fique a pelo menos 420 mm de altura

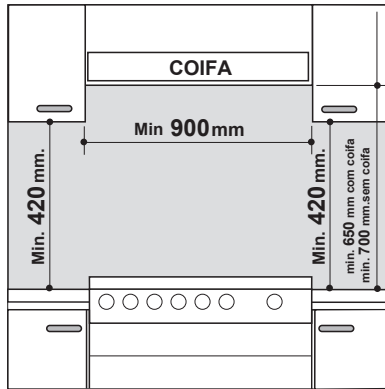

d) Caso o cooktop seja instalado diretamente sob um armário, a parte inferior do mesmo deve estar a pelo menos 700 mm da bancada.

e) As dimensões do nicho do móvel devem estar de acordo com as indicadas nas figuras das duas páginas seguintes.

São fornecidos ganchos de fixação que permitem instalar o cooktop em bancadas com espessura entre 20 e 40 mm.

Para obter a fixação adequada, recomenda-se utilizar todos os pontos de fixação fornecidos.

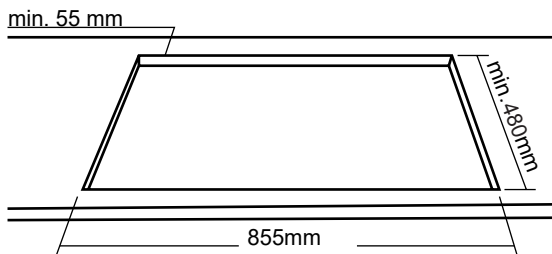

## Instalação

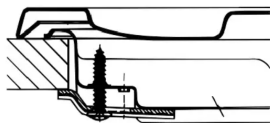

Posição do gancho de fixação em bancadas de 20mm

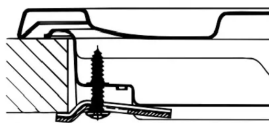

Posição do gancho de fixação em bancadas de 30mm

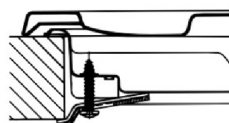

Posição do gancho de fixação em bancadas de 40mm

f) Caso o cooktop não seja instalado acima de um forno de embutir, deve-se inserir um painel de madeira como isolamento.

Esse painel deve estar a pelo menos 20 mm da base do cooktop.

### Importante

Quando o cooktop for instalado sobre um forno de embutir, o forno deve ser colocado sobre duas ripas de madeira.

No caso de superfície de móvel contínua, deve-se deixar um espaço mínimo de 45 x 560 mm na parte traseira.

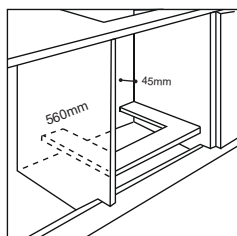
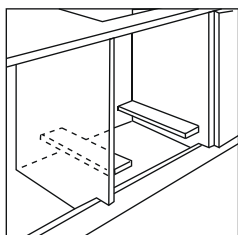

Ao instalar sobre um forno de embutir sem ventilação forçada, certifique-se de que existam entradas e saídas de ar suficientes para ventilar adequadamente o interior do gabinete.

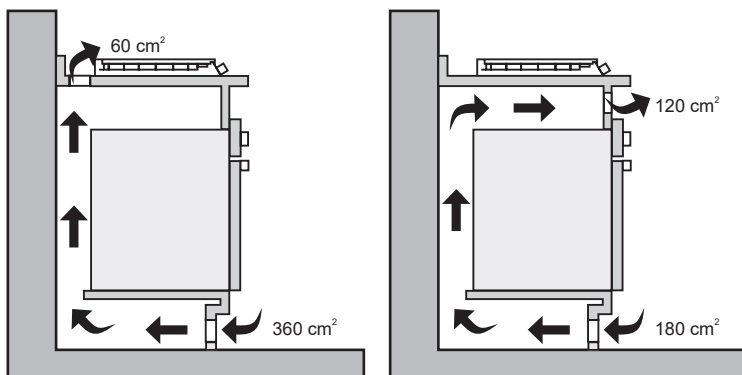

## Instalação

### Conexão de gás

É indicado que o cooktop a gás seja ligado à alimentação de gás por uma assistência técnica autorizada Evol.

É de uso obrigatório a mangueira metálica flexível, para a ligação do gás.

- Utilize arruela de vedação entre as conexões.
- Utilize um regulador de pressão adequado. Verifique o prazo de validade, pois a cada 5 anos, ele deve ser substituído. A ausência deste poderá causar excesso de pressão e conseqüentemente vazamento de gás o que pode causar incêndio.

O cooktop sai de fábrica regulado para funcionar com Gás Liquefeito de Petróleo (GLP) com pressão de 2,75 kPa (28 - 32 mbar).

Para usar o cooktop com Gás Natural (GN), será necessário chamar a assistência técnica autorizada Evol. A conversão somente será possível se o Gás Natural (GN) estiver disponível na residência com a pressão 1,96 kPa (~20 mbar).

Joelho com rosca 1/2" gás (incluído) conforme norma  
NBR 6414, substituída pela NBR NMISO7-1

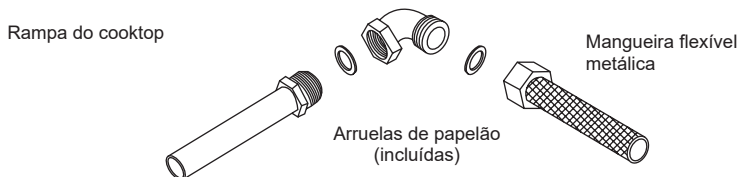

### Instalação do gás GLP

A instalação deverá ser feita com mangueira metálica flexível com rosca 1/2" gás conforme norma NBR 14177 (comprimento máximo permitido é de 1,2m).

Regulador de pressão para gás GLP com registro de saída com rosca externa de 1/2" BSP, conforme norma NBR 8473.

**IMPORTANTE:** As instalações internas deverão ser realizadas de acordo com as exigências da norma NBR 13932.

### Instalação do GN (Gás Natural)

A instalação deverá ser feita com mangueira metálica flexível com rosca 1/2" gás conforme norma NBR 14177 (comprimento máximo permitido é de 1,2 m). Registro de esfera adequado para GN.

**IMPORTANTE:** As instalações internas deverão ser realizadas de acordo com as exigências da norma NBR 13933.

Após a instalação, verifique se há vazamento de gás, colocando espuma de sabão ou detergente líquido em todas as conexões que foram feitas.

**Os acessórios para instalação podem ser adquiridos com a assistência técnica autorizada EVOL. Mangueira flexível em cobre para gás: 94532/003**

## Instalação

### Instalação elétrica

O Cooktop EVOL funciona em 127 - 220V sem chave seletora (bivolt automático).

O cooktop já vem com um fio terra no cabo de alimentação.

O aterramento deve estar de acordo com a norma NBR5410 - Seção Aterramento.

Ligue o produto em uma tomada bipolar com contato terra, de 10 A, 3 pinos redondos devidamente aterrada, conforme norma NBR 14136, exclusiva, em excelente estado, dimensionada de acordo com o circuito de proteção.

Em caso de dúvida, consulte um eletricista/engenheiro eletricista.

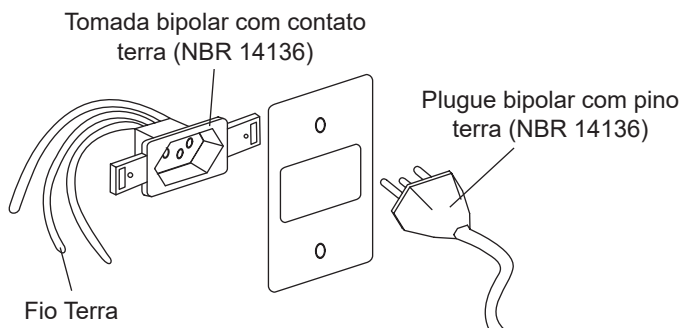

### Advertências

Em hipótese alguma, conecte outros aparelhos na mesma tomada.

A instalação elétrica deve estar de acordo com a ABNT (Associação Brasileira de Normas Técnicas).

Se o cordão de alimentação está danificado, ele deve ser substituído pelo fabricante ou assistência autorizada, a fim de evitar riscos.

A tomada elétrica nunca deverá estar posicionada atrás do cooktop ou do forno (caso ele for instalado abaixo do cooktop), e sim na lateral, em local de fácil acesso.

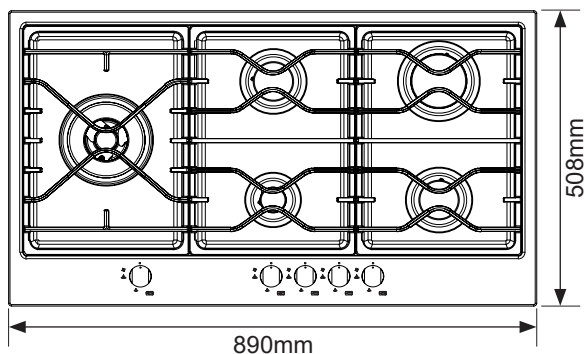

## Solução de Problemas

### Existe algum problema?

Se você achar que o cooktop pode não estar funcionando corretamente, antes de contatar o atendimento ao cliente para obter assistência, verifique as possíveis causas e soluções abaixo:

Em primeiro lugar, verifique e confirme que não há interrupções no fornecimento de gás e eletricidade, principalmente, se as válvulas de gás continuarem a ligar.

O queimador não acende, a chama é irregular ou apaga sozinha

Verifique se:

- Os orifícios de gás do queimador não estão entupidos;
- Todas as partes móveis dos queimadores estão corretamente encaixadas;
- Não há correntes de ar direcionadas aos queimadores.

A chama não permanece acesa nos queimadores com termopar

Verifique se:

- O botão foi pressionado até o fim;
- O botão permaneceu pressionado por tempo suficiente para ativar o termopar;
- Os orifícios de gás próximos ao termopar não estão obstruídos.

A panela não está estável

Verifique se:

- O fundo da panela é perfeitamente plano.
- A panela está centralizada corretamente sobre o queimador;
- As grades de suporte não foram posicionadas de forma invertida.

Se, após todas essas verificações, o cooktop a gás ainda não funcionar corretamente, entre em contato com a Central de Atendimento ao Cliente Evol.

Nunca solicite serviços de técnicos não autorizados pela Evol e não utilize peças de reposição que não sejam originais.

### Dicas de Economia de Energia

Uma quantidade significativa de energia pode ser economizada se o cooktop for utilizado corretamente, com os parâmetros ajustados adequadamente e utensílios de cozinha apropriados.

Até 60% de economia ao utilizar panelas adequadas.

Até 60% de economia quando o aparelho é operado corretamente e a chama é ajustada ao tamanho adequado.

Para garantir o funcionamento eficiente e a máxima economia de energia, mantenha os queimadores sempre limpos, especialmente os orifícios de chama e os injetores.

## Política de Garantia

A EVOL ELETRODOMESTICOS DO BRASIL LTDA, sociedade empresária limitada com sede na Rua Max Mangels Sênior - Jardim Calux - São Bernardo do Campo, SP CEP09895-510 inscrita no CNPJ/MF 05.913.120/0001-01 ("EVOL"), representa neste ato na forma de seu Contrato Social, assegura aos seus clientes garantia de 90 (noventa) dias ("Garantia Legal") em conformidade com o previsto no art.26, II do Código de Defesa do Consumidor, e o prazo de 09 (nove) meses de garantia ("Garantia Contratual") relativamente aos produtos comercializados pela EVOL, contados a partir da data de emissão e nota fiscal ao usuário final.

Caso os clientes utilizem os serviços de instalação de técnicos conveniados e indicados pela EVOL para a instalação dos produtos comercializados pela EVOL, a estes clientes, especialmente, será assegurado o prazo de 09 (nove) meses de garantia ("Garantia Contratual"), além dos 90 (noventa) dias de Garantia Legal contados a partir da data de emissão e nota fiscal ao usuário. Veja a lista dos técnicos conveniados e indicados pela EVOL em: [www.evol.com.br](http://www.evol.com.br).

Tanto a Garantia Legal quanto a Garantia Contratual asseguradas pela EVOL, conforme o caso aos consumidores de seus produtos, referem-se exclusivamente com relação à vícios e defeitos de fabricação dos produtos comercializados pela EVOL, consoante o previsto expressamente no artigo 18 do Código de Defesa do Consumidor, não sendo a EVOL responsável, em nenhuma hipótese, por quaisquer vícios ou defeitos relacionados ao uso indevido dos produtos.

A Garantia Legal e a Garantia Contratual são aplicadas somente para os vícios ou defeitos de fabricação das peças e componentes dos produtos descritos nas condições normais de uso - de acordo com as instruções do manual de operação que acompanha o mesmo, e que serão fornecidos pela EVOL e o fabricante.

Entende-se por garantia, o reparo gratuito do produto e a reposição de peças, que de acordo com o parecer Técnico Autorizado, apresentem defeito de fabricação exclusivamente. A garantia somente terá validade mediante a apresentação da Nota Fiscal de Compra com descrição do produto e observada as condições e prazos supramencionados, aqui previstos. Perderão imediatamente a garantia, (Garantia Legal ou Garantia Contratual), independentemente de notificação prévia, os produtos cujos clientes contratarem e permitirem a reparação por pessoas não autorizadas, ou receber maus-tratos ou sofrer danos decorrentes de acidentes, quedas, variações de tensão elétrica e sobrecarga acima do especificado, nos casos de exposição do produto diretamente na obra de alvenaria ou qualquer ocorrência, imprevisível, decorrentes de má utilização dos produtos por parte dos usuários.

Nos casos de vícios e/ou defeitos de fabricação o produto, o Cliente deverá contratar a EVOL através do telefone de contato (11) 4990-2661 a fim de notificá-la dos vícios nos produtos.

Após notificação por parte do cliente, o fornecedor deverá atender a garantia no prazo de 30 (trinta) dias, e não sendo possível atender neste prazo, são facultadas ao cliente três opções:

I - a substituição do produto por outro da mesma espécie, em perfeitas condições de uso;

II - a restituição da quantia paga;

III - o abatimento proporcional do preço.

Atendimento ao Cliente 11 4990-2661

[www.evol.com.br](http://www.evol.com.br)



## RESPONSABILIDADE

A responsabilidade da EVOL restringe-se no máximo ao valor do produto, preço de compra do produto, objeto da presente garantia, pago pelo consumidor original. A EVOL em hipótese alguma, será responsável por perdas e danos indiretos (ou por quaisquer perdas e danos similares) e tampouco por lucros cessantes ou incorridos pelos clientes, ou qualquer terceiro, por conta da reparação do produto e prazo para a correção do problema identificado. Os Lojistas/Revededores dos produtos comercializados pela EVOL não tem autoridade para conceder garantias ou prometer medidas de correção adicionais, além das aqui previstas ou inconsistentes com as mesmas.

### EXCEÇÕES À GARANTIA

Não estão contemplados em quaisquer garantias ofertada pela EVOL, seja legal ou contratual, os serviços não previstos nesta política de garantia, tais como os abaixo previstos, inclusive, porém não se limitando a:

- a) Reforma, pintura, desinstalação ou remanejamento do produto. Em caso de defeito de fabricação a EVOL deverá ser informada imediatamente e o consumidor final deverá abster-se de instalar o produto, sob pena de perda da garantia ora concedida pela EVOL;
- b) Serviços a um produto danificado por uso indevido, acidente ou alteração em discordância com o manual do equipamento fornecido pela EVOL;
- c) Serviços causados por exposição do produto em obras de alvenaria, ambiente físico inadequado, incêndios inundações, água, raio, transporte, negligência, imprudência, erro de operação ou presença de vícios;
- d) Limpeza inadequada por produtos abrasivos, partes, peças e suprimentos pelo(s) qual a EVOL não seja responsável ou que não homologados pela EVOL;
- f) Chamados onde o técnico não constate defeito nos produtos;
- g) Chamados encerrados devido à impossibilidade de atendimento por motivos de caso fortuito ou de força maior do cliente;
- h) Substituição de peças de desgaste natural ou insumos, bem como de peças que foram instaladas de forma indevida por técnicos não autorizados, dentre outras que não configurem vícios ou defeitos de fabricação.

Atendimento ao Cliente 11 4990-2661

[www.evol.com.br](http://www.evol.com.br)

**ASSISTÊNCIA TÉCNICA EVOL**



**NOSSOS PRODUTOS ESTÃO NO SKETCHUP**



**BAIXE O APP EVOL SMART**



Informações sujeiras a alteração sem aviso prévio rev 00320260123



@evol\_br



/faznaevol



Evol Eletrodomésticos do Brasil Ltda

Atendimento ao Cliente 11 4990-2661

[www.evol.com.br](http://www.evol.com.br)

